

istameter® m

den nye generation af vandmålere

- Modulopbygget flerstrålemåler med mulighed for bl.a. fjernaflæsning
- Lang levetid
- 2 målerstørrelser: Q_n 1,5 og Q_n 2,5
- Drejeligt målerhus letter aflæsningen
- Udskiftning uden indgrib i rørinstallationen
- Lavt tryktab
- Typegodkendt



istameter® m

Produktbeskrivelse

istameter® m er en serie af flerstrålede vandmålere, der er ideel til registrering af koldt og varmtvandsforbrug. Målerne er modulopbygget og kan derfor tilpasses individuelle kundebehov.

istameter® m kan benyttes i alle typer af beboelses- og erhvervs-ejendomme og kan indgå som fordelingsmålere i *istas* samlede vand- og varmeregnskab, så udgifterne til vand og varme bliver fordelt retfærdigt mellem forbrugsstederne.

Tilbehør

Er måleren placeret på et svært tilgængeligt sted, kan den udstyres med et *puls-modul*, som overfører pulsværdien til en opsamlingsenhed – f.eks. en energimåler – et sted, hvor det er lettere at læse af.

Ønsker man nøjagtig samme aflæsningsdato hvert år, kan man udstyre måleren med et *memo-modul*, som programmeres til at aflæse måleren på en fastsat dato.

Endelig kan måleren udstyres med et *radio-modul*. På den måde kan forbruget fjernaflæses. Aflæsningen foregår via radiosignaler uden at forbrugeren bliver forstyrret. Løsningen er kabelfri, hvilket sikrer lavere installationsomkostninger og en mere elegant løsning.

De nævnte moduler kan leveres sammen med måleren, men kan også nemt eftermonteres, så måleren til enhver tid opfylder det aktuelle behov.

Sikkerhed

Samtlige målere i serien er tørløbere med afskærmet magnetkobling mellem vingehjul og tælleværk. Målerne er desuden forsynet med en plombering og er således effektivt beskyttet mod forsøg på manipulation.

Alle *istameter® m* målere er kapselmålere og består af to dele: Et tilslutningsstykke, der er indbygget i rørsystemet, og selve måleren, der fastskrues i tilslutningsstykket.



Ved udskiftning af en måler afspæres der for vandet, den gamle måler skrues ud af tilslutningsstykket, og en ny måler fastskrues. Sikkert og hurtigt helt uden vandspild.



Det store udvalg af tilslutningsstykker giver mange indbygningsmuligheder.

	istameter® m		Flerstrålet vandmåler			
			Type Q_n 1,5		Type Q_n 2,5	
			Koldt vand	Varmt vand	Koldt vand	Varmt vand
Artikelnummer			15621	15521	15623	15523
Godkendelsesnummer			D04-6.131.31	D04-6.331.22	D84-6.131.68	D84-6.331.47
Godkendelsesnummer			D84-6.131.68	D84-6.331.47		
Nominel belastning	Q _n	m ³ /h	1,5		2,5	
Maksimal belastning	Q _{max}	m ³ /h	3,0		5,0	
Tryktab ved Q _n	Δp	bar	0,25		0,2	
Horisontal indbygning. Kl. B	Q _{min}	l/h	30		50	
	Q _t	l/h	120		200	
Vertikal indbygning. Kl. A	Q _{min}	l/h	60		100	
	Q _t	l/h	150		250	
Vandtemperatur	indtil	°C	30	90	30	90
Tryktrin	PN	bar	10			
Prøvningstryk	PN	bar	16			
Visning af vandforbrug		m ³	3 decimaler			
Forskriningens tilslutningsnippel			Rp ¹ / ₂ , Rp ³ / ₄		Rp ³ / ₄	
Gevind på tilslutningsstykke			G ³ / ₄ B, G1B			
Tæthedsklasse			IP 65			
Magnetbeskyttelse			EN 14154-3			

	istameter® m		til blandingsbatteri - komplet			
			Type Q_n 1,5			
			Koldt vand	Varmt vand		
Nominel belastning	Q _n	m ³ /h	1,5			
Maksimal belastning	Q _{max}	m ³ /h	3,0			
Vandtemperatur	indtil	°C	30	90		
Klasse A	Q _{min}	l/h	60			
	Q _t	l/h	150			
Enkelt koldt vandmåler, inkl. kromkappe, tilslutningsstykke og mellemstykke			Artikelnummer 6240650			
Enkelt varmt vandmåler, inkl. kromkappe, tilslutningsstykke og mellemstykke			Artikelnummer 6240550			
Komplet sæt koldt- og varmt vandmåler inkl. 2 kromkapper og 2 tilslutningsstykker			Artikelnummer 6240560			

	Tilbehør					
	Kromkappe		Artikelnummer 15300			
	Kromkappe, kort		Artikelnummer 15318			
	Kontraventil til 3/4"		Artikelnummer 15011 (for tilslutningsstykke 14103)			
	Kontraventil til 1"		Artikelnummer 15010 (for tilslutningsstykke 14403)			

	Tilslutningsstykker		Med indvendigt eller udvendigt gevind						
	Type		Indvendigt gevind			Udvendigt gevind			
Indvendigt gevind	Artikelnummer		14000	14100	14110	14103	14403	14404	14408
	Tryktrin	PN bar	10						
	Prøvningstryk	PN bar	16						
	Vandtemperatur	indtil °C	90						
	Byggelængde	L mm	94	100	80	110	105	130	190
	Byggehøjde	H/H ₁ mm	95/15	95/19	100/13	95/13	95/17	100/17	100/17
	Bredde	B mm	126						
	Gevind	ISO 228-1	G ¹ / ₂	G ³ / ₄	G ³ / ₄ B		G1B		
	Artikelnummer – forskrningssæt					17000		17100	

	Tilslutningsstykker		Med kugleventiler eller prestilslutning				
	Type		Med kugleventil		Med prestilslutning		
Med kugleventiler	Artikelnummer		14947	14948	14008	14009	14010
	Tryktrin	PN bar	10				
	Prøvningstryk	PN bar	16				
	Vandtemperatur	indtil °C	90				
	Byggelængde	L mm	145	155	145	145	145
	Byggehøjde	H/H ₁ mm	100/53	100/53	100/15	100/15	100/15
	Bredde	B mm	126				
	Gevind/tilslutning	ISO 228-1	G ³ / ₄	G1B	Ø 15 mm	Ø 18 mm	Ø 22 mm
	Artikelnummmer – forskrningssæt		17000	17100			

Målskitser

Til blandingsbatteri

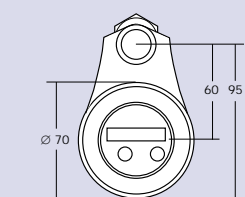

Med indvendigt gevind

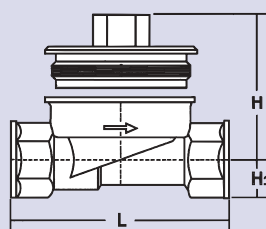

Med kugleventiler

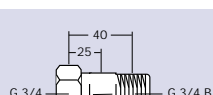
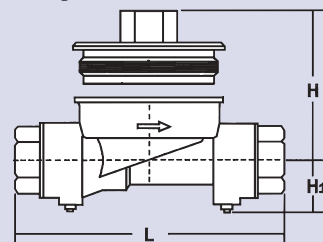

Med udvendigt gevind

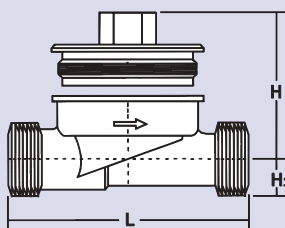

Med prestilslutning

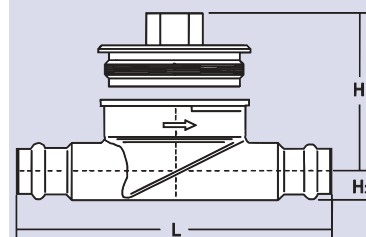

Tilbehør: puls-modul

Til *istameter*[®] *m* fås et puls-modul, som overfører pulsværdien til en opsamlingsenhed – f.eks. en energimåler – et sted hvor det er lettere at læse af.

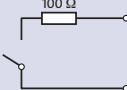
 <i>puls-modul</i>	Montage og driftsdata		
	19404	19408	19409
Artikelnummer	19404	19408	19409
Pulsværdi	1 l/puls	10 l/puls	100 l/puls
Output	hvert 2. sek.	hvert 2. sek.	hvert 2. sek.
Pulslængde	250 ms	3 sek.	3 sek.
Pulspause	> 250 ms	3 sek.	3 sek.
Spænding	< 30 V	< 30 V	< 30 V
Kontakt, lukket	100 Ω	100 Ω	100 Ω
Kontakt, åben	> 6 MΩ	> 6 MΩ	> 6 MΩ
Kredsløb			
Strømforsyning	Lithium batteri 3 V		
Levetid	12 år		
Intern dataoverførsel	Optisk overførsel		
Nøjagtighed	+ / - 10 liter pr. år		
Optisk grænseflade	Kun for fabriksopsætning		
Kabel	PVC 2 × 0,25 mm ²		
Dimension	1 m, Ø 3,6 mm. Kabelenderne har påcrimpede messingbøsninger		
Tæthedsklasse	IP 65		
Omgivelsestemperatur	5–55 °C		

Tilbehør: memo-modul

Til *istameter*[®] *m* fås et memo-modul, som kan monteres på måleren. Modulet er et datamodul, der gemmer måneds- og årsforbrugsdata. Modulet sikrer, at forbrugeren altid får aflæst sit forbrug på skæringsdatoen. *istameter*[®] *m* med memomodul kan indgå i forbrugsregnskaber sammen med *doprino*[®] varmfordelingsmålere eller *sonsonic*[®] energimålere, hvorved både vand- og varmforgbrug kan afregnes præcis på den forudbestemte skæringsdato.

 <i>memo-modul</i>	Montage og driftsdata	
	19400	
Artikelnummer	19400	
Strømforsyning	Lithium batteri 3 V	
Levetid	10 år	
Data for modul	Serienummer, måler type, leverandør Aktuel dato og tid Enhed (m ³) Serienummer for vandmåler Mediekode (koldt-/varmtvandsmåler) Anlægsnummer Startværdi for vandmåler Næste skæringsdato	
Forbrugsdata	Aktuelt forbrug Opstartværdi for vandmåler Skæringsdatoforbrug og dato for de sidste 2 år Månedforbrug og dato for de sidste 18 måneder Driftsdage Fejlstatus	
Intern dataoverførsel	Optisk overførsel Kapacitiv overførsel	
Nøjagtighed	+ / - 10 liter pr. år	
Optisk grænseflade	<i>ista</i> standard: Via lysdioder	
Aflæsningshyppighed	1 gang pr. døgn	
Tæthedsklasse	IP 65	
Pulsværdi	1 liter/puls (modulaftastning)	
Omgivelsestemperatur	5–55 °C	

Tilbehør: radio-modul

istameter[®] *m* kan udstyres med et radio-modul, som dagligt gemmer data fra vandmåleren og sender målerens visning til en central opsamlingsenhed. Data, som overføres via radiosignaler, indeholder informationer om henholdsvis månedsforbrug og det samlede årsforbrug på skæringsdatoen. Dermed kan vandforbruget aflæses automatisk, uden at forbrugeren bliver forstyrret af en aflæser. *istameter*[®] *m* med radiomodul kan indgå i forbrugsregnskaber sammen med *doprino*[®] *radio* varmfordelingsmålere eller energimålere af typen *sonsonic*[®] *radio*, hvorved både vand og varme kan fjernaflæses.

 radio-modul	Montage og driftsdata
Artikelnummer	19401
Strømforsyning	Lithium batteri 3 V
Levetid	10 år
Data for modul	Serienummer, måler type, leverandør Serienummer for vandmåler Mediekode (koldt-/varmtvandsmåler) Aktuel dato og tid Enhed (m ³) Driftsdage Fejlstatus
Forbrugsdata	Aktuelt forbrug Næste skæringsdato Opstartværdi for vandmåler Skæringsdatoforbrug og dato for de sidste 2 år Månedsforbrug og dato for de sidste 18 måneder
Intern dataoverførsel	Optisk overførsel Kapacitiv overførsel
Nøjagtighed	+ /- 10 liter pr. år
Optisk grænseflade	<i>ista</i> standard: Via lysdioder
Aflæsningshyppighed	1 gang pr. døgn
Radio grænseflade	Kompatibel med <i>ista</i> radiosystem <i>symphonic</i> [®] <i>radio</i>
Sendehyppighed	6 gange pr. døgn
Frekvens	433,82 MHz
Afsendt data	Serienummer, måler type, leverandør Aktuel dato Dagsforbrug fra i går Forbrug ved sidste månedsskift Sidste skæringsdato Fejlstatus
Tæthedsklasse	IP 65
Pulsværdi	1 liter/puls (modulaftastning)
Omgivelsestemperatur	5-55 °C

Dimensioner for tillægsmoduler

B: 64,5 mm, H: 33,9-34,4 mm, M: 10,2-11,8 mm

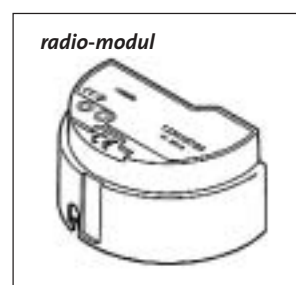
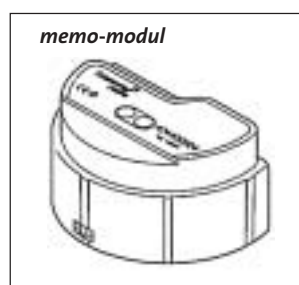
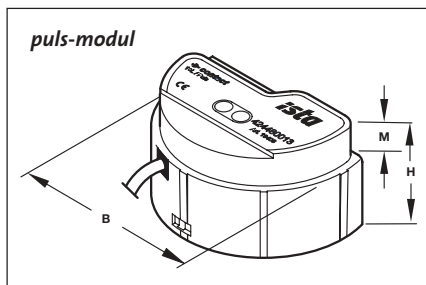

Typegodkendt

istameter[®] *m* er EØF typegodkendt og leveres 1. gangs-verificeret.

istameter[®] *m* Tryktabskurve inkl. tilslutningsstykke

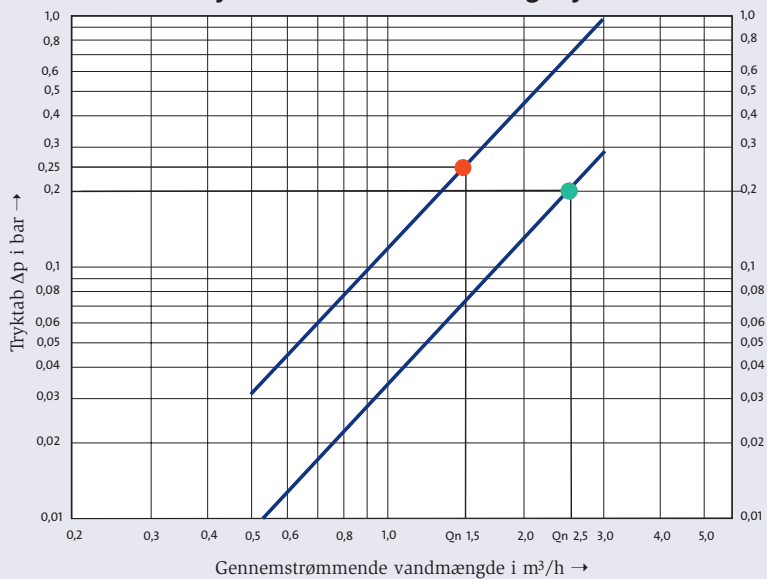

● = Tryktab ved Q_n 1,5 ● = Tryktab ved Q_n 2,5

istameter[®] *m* Målskitse

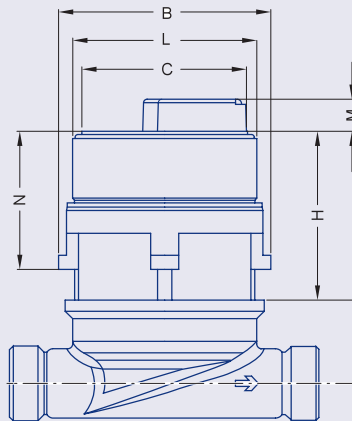

B: Max. bredde	75,0 mm
L: Diameter	64,5 mm
C: Diameter	58,0 mm
M: Højde	11,8 mm
N: Højde	48,6 mm
H: Højde	59,9 mm

Se mål på tilslutningsstykker side 3.

ista er markedsledende i Europa inden for varme-, energi- og vandmåling samt udarbejdelse af fordelingsregnskaber for boliger og erhverv. Alene i Danmark har ejendomme med tilsammen over 400.000 lejemål valgt *ista* Danmark A/S som samarbejdspartner. *ista* har kontorer i 25 lande og beskæftiger ca. 3.200 medarbejdere. I alt udarbejder vi fordelingsregnskaber for mere end 10 millioner lejemål over hele Europa.



Varmekontrol A/S
Hobrovej 317 A
DK-9200 Aalborg SV
www.varmekontrol.dk

Tlf. +45 96 30 24 44
Fax +45 98 12 61 44
v@rmekontrol.dk



Varmekontrol A/S er en del af *ista*-gruppen.